

PORTE DE GARAGE SECTIONNELLE

La porte de garage sectionnelle à refoulement plafond est le produit le plus demandé chez Allocloture.com

Il s'agit d'une porte de **Haut de Gamme** reconnue pour sa qualité de fabrication et ses vastes options de personnalisations.



Allocloture.com

La porte de garage sectionnelle automatique s'ouvre à la verticale vers le haut. Vous gagnez ainsi de l'espace dans le garage et **gardez le passage libre**. Les panneaux articulés se positionnent au plafond grâce à un jeu rails horizontaux et verticaux.

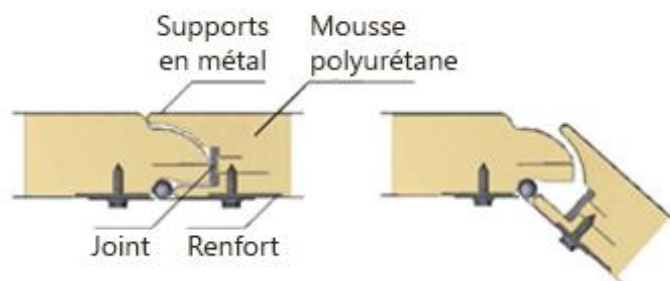

Allocloture.com

Schéma panneau

Les portes de garage sectionnelles sont **toujours adaptées** : peu importe que l'ouverture de votre garage soit rectangulaire, oblique ou cintré. Voilà pourquoi c'est la porte **idéale** pour de la **rénovation**.

1. Le panneau sandwich

Les panneaux Allocloture.com sont constitués d'une double paroi en acier galvanisé. Plus isolant qu'une fenêtre en double vitrage, l'intérieur est composé d'une mousse en polyuréthane injectée à haute densité atteignant un coefficient d'isolation $0.53W/m^2K$.

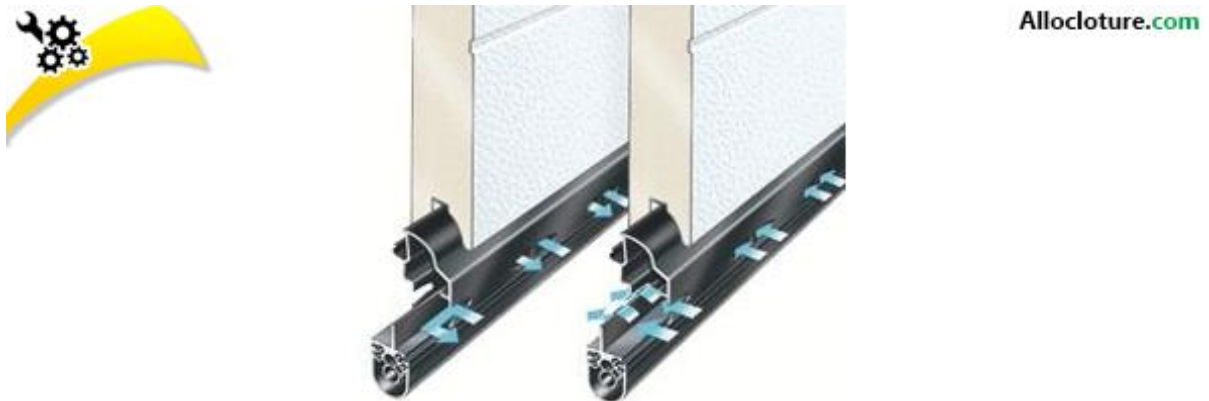

Les 4 joints périphériques viennent parfaire l'isolation et l'étanchéité de la porte dont 1 joint double dans la partie inférieure de la porte.

Les plus allocloture.com :

Nos panneaux sont munis d'une **sécurité anti-pince doigt** et d'une **plaque de renfort** pour la fixation des charnières.





Panneaux à rainures horizontales

Allocloture.com



Panneaux à simple rainure

Allocloture.com



Panneaux à finition lisse

Allocloture.com



Panneaux à cassettes

Allocloture.com



2. Les accessoires

Tous les accessoires sont fabriqués sur mesures pour s'adapter au mieux à la taille de la porte

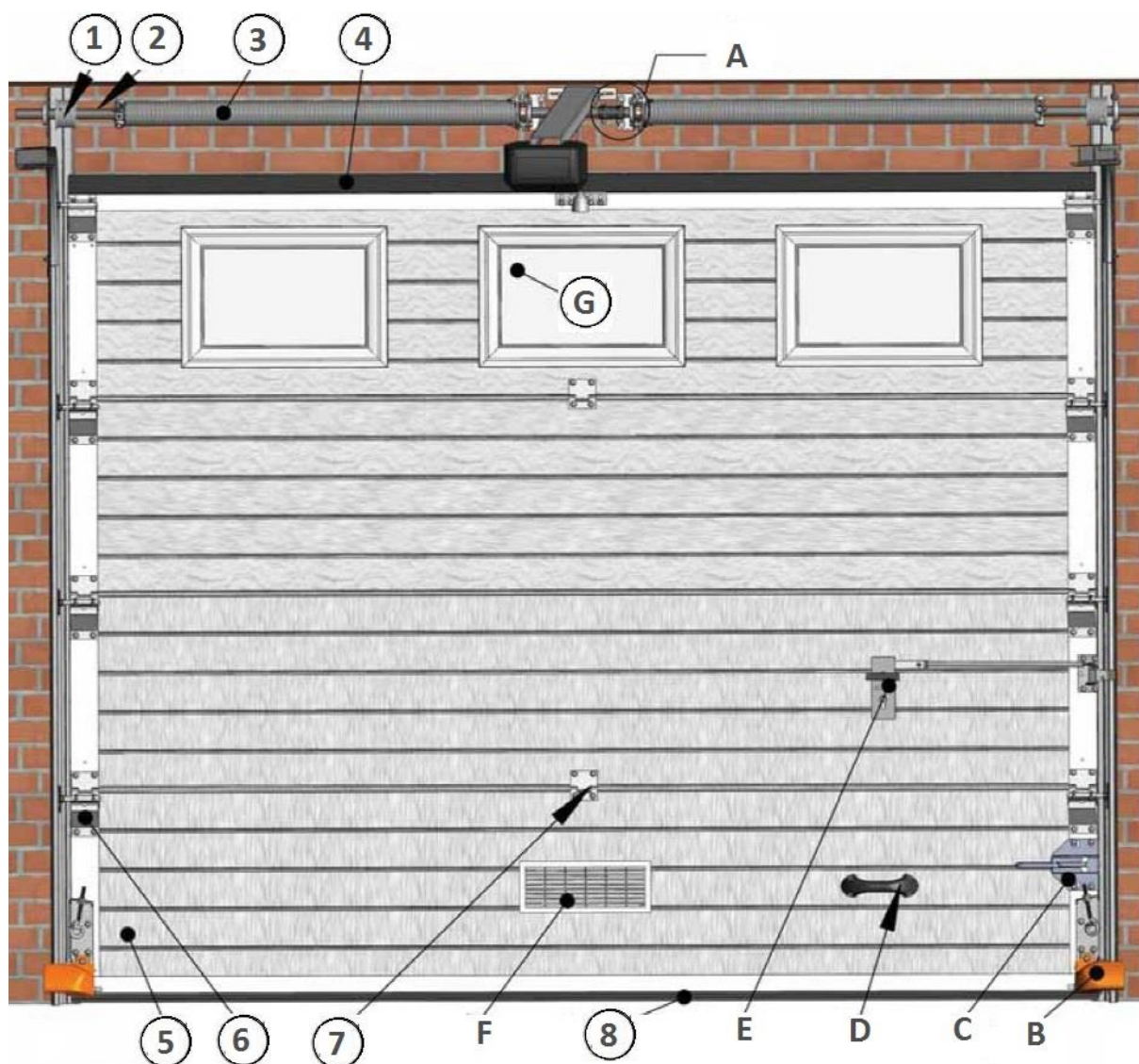

Fourni avec la porte de garage	Option modulable
1 Poulie	A- Pares-chutes ressorts
2 Axe ressort	B- Pares-chutes de câbles
3 Double ressorts de compensation à torsion	C- Verrou intérieur
4 Joint semi-rigide d'étanchéité	D- Poignée
5 Panneau 42 mm d'épaisseur	E- Serrure
6 Charnière latérale + support de roulement	F- Grille de ventilation
7 Charnière centrale	G- Hublot
8 Joint type « boudin » double lèvre	

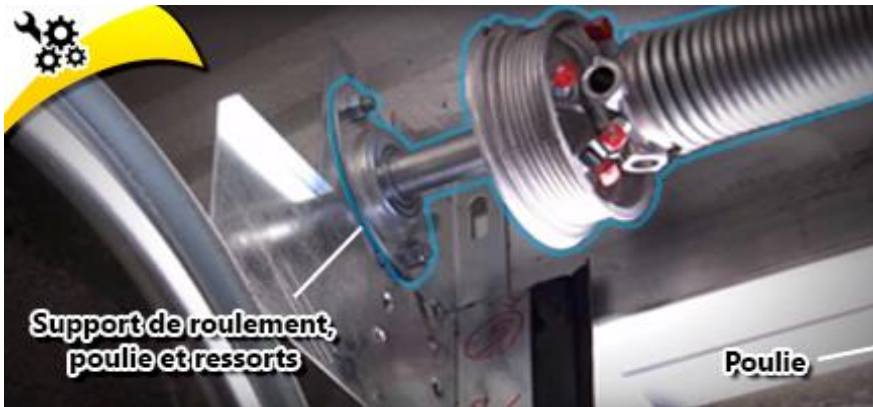
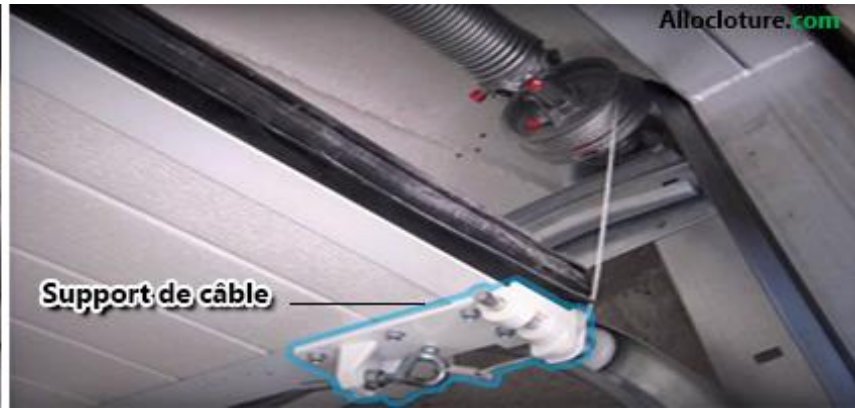

3. Retombé de linteau et écoinçons

La porte de garage sectionnelle est une porte posée en applique intérieur.
Une côte de réservation minimum est donc nécessaire au-dessus de l'ouverture (linteau)
et sur les côtés (écoinçons)



Vous pourrez vous aidé de ce schéma pour prendre correctement les mesures de votre portes.

Pour les écoinçons, il faut 60 mm.
Il s'agit de la largeur des rails de guidage.

Si vous n'avez pas la place nécessaire, nous pouvons récupérer la place manquante sur la largeur de baie. Un faux écoinçon viendra cacher le rail de guidage vu de l'extérieur ; il s'agit d'un tube en acier galvanisé et thermolaqué à la couleur de la porte.

Pour le linteau c'est un peu plus compliqué.

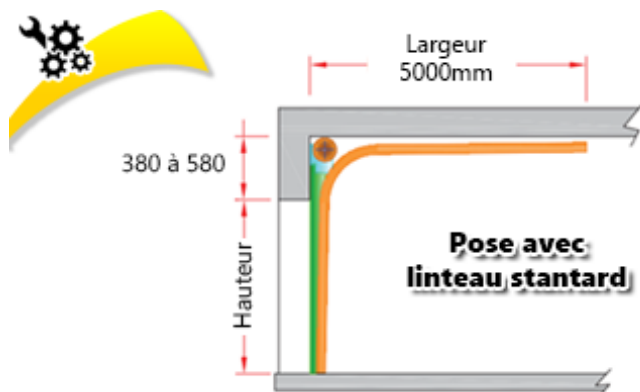

Allocloture.com

Porte avec Hauteur $\leq 3960\text{mm}$, le linteau minimum 380mm

Porte avec Hauteur $> 3960\text{mm}$, le linteau minimum 580mm

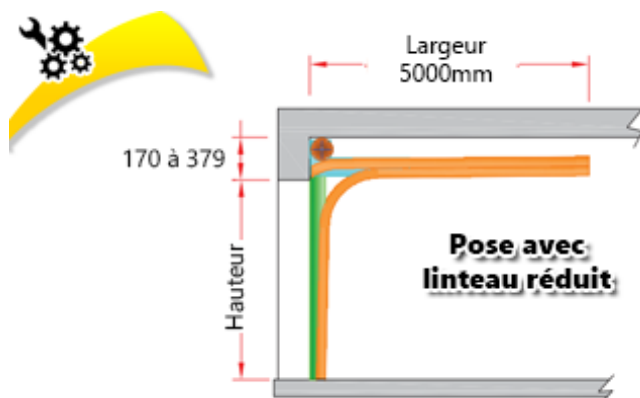

Allocloture.com

Linteau minimum nécessaire 170mm

Pose seulement pour portes avec hauteur $\leq 3700\text{mm}$ ou poids $\leq 340\text{kg}$

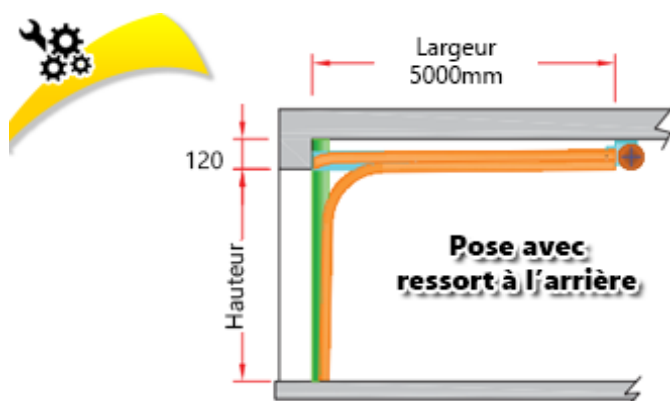
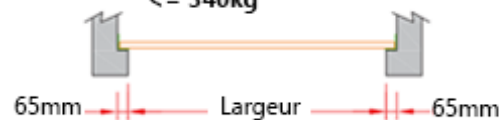

Allocloture.com

Linteau minimum nécessaire 120mm

Fixation seulement pour portes avec hauteur $\leq 3700\text{mm}$ ou poids 340kg

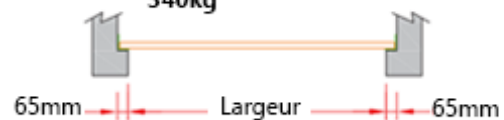

4. La motorisation

Le moteur Allocloture.com représente la plus récente innovation dans le domaine de motorisation de l'habitat.

Disponible dans plusieurs gammes de puissance, il est assemblé directement à l'usine. Ce qui nous permet :



Allocloture.com

- ★ **Contrôler la qualité des composants .**
- ★ **De tester le moteur avant de l'envoyer.**
- ★ **D'être ultra réactif en cas de panne.**

Ses avantages :

- ✓ Force de traction maximale pour des portes de garages allant jusqu'à 16 m²
- ✓ Fin de course par encodage optique
- ✓ Fermeture automatique
- ✓ Programmation facile
- ✓ Ouverture et fermeture silencieuse
- ✓ Ralentissement à l'ouverture et la fermeture.
- ✓ Liaison multiple : photocellule, interrupteur, gyrophare, digicode etc...
- ✓ Détection d'obstacle à l'ouverture et la fermeture, avec réversion totale ou partielle, pour une sécurité optimale de l'utilisateur.

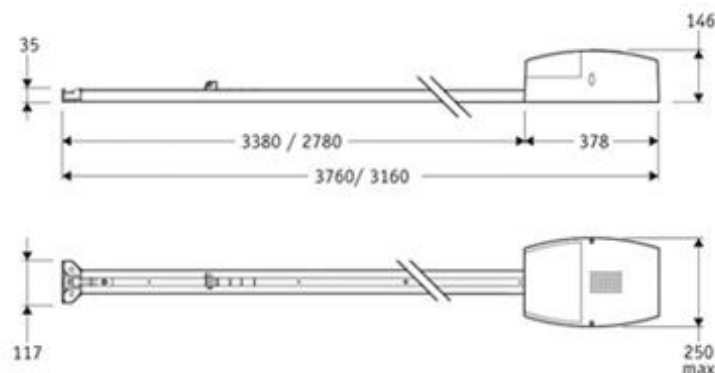

Allocloture.com

5. Les options

LE PORTILLON

Porte intégrée dans la porte sectionnelle, pouvant être appliqué dans la position centrale, à gauche ou à droite. Le cadre de la porte est en aluminium peint de la même couleur que la porte.

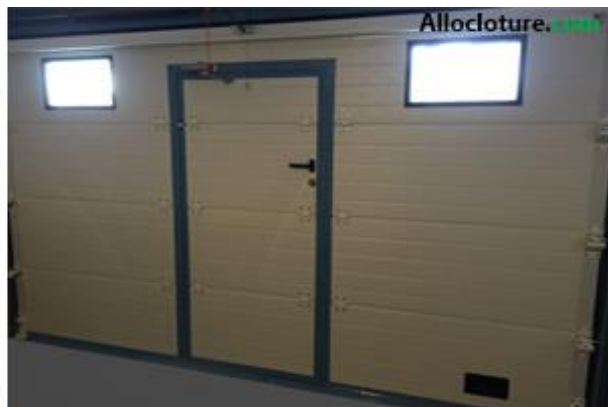

Allocloture.com

- ★ **Seuil réduit 28 mm**
- ★ **Gonds intégrés**
- ★ **Cadre alu de finition à la couleur de la porte**
- ★ **Poignée réglable**

LES HUBLOTS

Permet d'incorporer la combinaison de plusieurs écrans sur votre porte, de sorte qu'il réponde à l'architecture et la luminosité souhaitée.



FENÊTRE OVALE
 Noire, acrylique transparent.
 Dimensions: 620x300mm



FENÊTRE RECTANGULAIRE
 Blanc ou noir, acrylique transparent.
 Dimensions: 465x300mm

Allocloture.com



**FENETRE RECTANGULAIRE
 QUI PERMET LE PLACEMENT
 DES CROISILLONS, AVEC LES
 COMBINAISONS SUIVANTES**

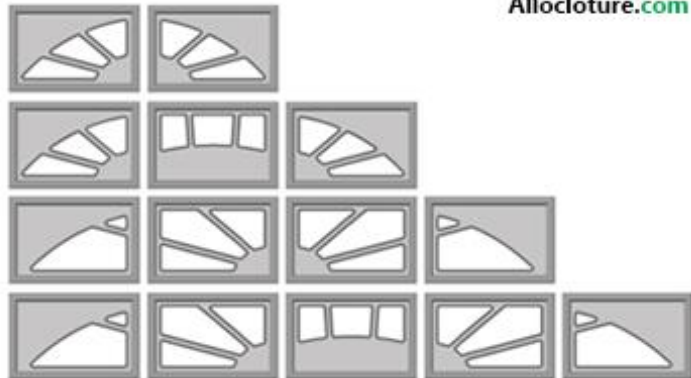

Allocloture.com

LES HUBLOTS

Permet d'incorporer la combinaison de plusieurs écrans sur votre porte, de sorte qu'il réponde à l'architecture et la luminosité souhaitée.



GRILLES DE VENTILATION RECTANGULAIRE

laqué dans la couleur de la porte, avec la dimension standard de 488x322mm.

Allocloture.com



GRILLE DE VENTILATION RECTANGULAIRE EN PLASTIQUE
Blanc ou noir.



GRILLE DE VENTILATION RECTANGULAIRE EN PLASTIQUE AVEC RÉSEAU ANTI-MOUSTIQUES
Couleur blanche.



GRILLE DE PLAQUE ESTAMPÉ EN ALUMINIUM
Laqué dans la couleur de la porte, avec la dimension standard de 550x140mm.

Allocloture.com